

Für Frachtcontainer nach ISO 1161–1984

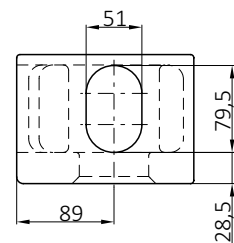
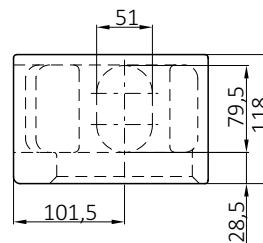
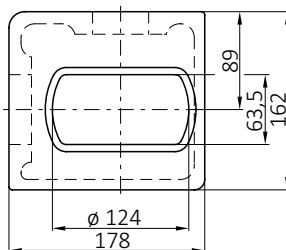
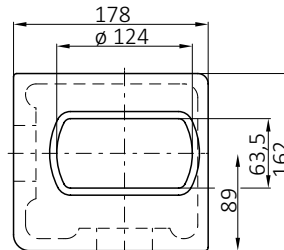
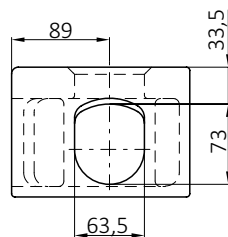
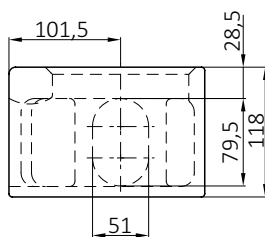
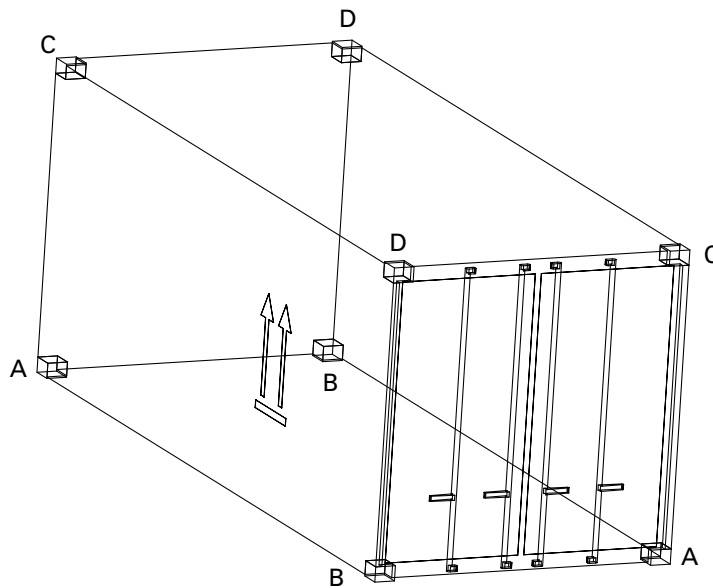

CC 297 TL

CC 299 BL

Verwendung: Frachtcontainer und vergleichbare Aufbauten
mit Abnahmeprüfzeugnis vergleichbar 3.2 nach EN 10204 (Bedarf bei der Bestellung bitte angeben).

Auswahltabelle / lieferbare Ausführungen

Werkstoff	Norm	Pos.	Gewicht (kg)	Artikelnr.	Zeichnungsnr.
Stahlguss	ISO 1161–1984	D	11.0	CC 297 TL	905.297.000
Stahlguss	ISO 1161–1984	C	11.0	CC 298 TR	905.298.000
Stahlguss	ISO 1161–1984	B	11.0	CC 299 BL	905.299.000
Stahlguss	ISO 1161–1984	A	11.0	CC 300 BR	905.300.000